

Logatrend VK-Profil

Стальные панельные радиаторы отопления
Buderus Logatrend VK Profil с нижним подключением

Технические характеристики.



По вопросам продаж и поддержки обращайтесь:

Архангельск (8182)63-90-72
Астана +7(7172)727-132
Белгород (4722)40-23-64
Брянск (4832)59-03-52
Владивосток (423)249-28-31
Волгоград (844)278-03-48
Вологда (8172)26-41-59
Воронеж (473)204-51-73
Екатеринбург (343)384-55-89
Иваново (4932)77-34-06
Ижевск (3412)26-03-58
Казань (843)206-01-48

Калининград (4012)72-03-81
Калуга (4842)92-23-67
Кемерово (3842)65-04-62
Киров (8332)68-02-04
Краснодар (861)203-40-90
Красноярск (391)204-63-61
Курск (4712)77-13-04
Липецк (4742)52-20-81
Магнитогорск (3519)55-03-13
Москва (495)268-04-70
Мурманск (8152)59-64-93
Набережные Челны (8552)20-53-41

Нижний Новгород (831)429-08-12
Новокузнецк (3843)20-46-81
Новосибирск (383)227-86-73
Орел (4862)44-53-42
Оренбург (3532)37-68-04
Пенза (8412)22-31-16
Пермь (342)205-81-47
Ростов-на-Дону (863)308-18-15
Рязань (4912)46-61-64
Самара (846)206-03-16
Санкт-Петербург (812)309-46-40
Саратов (845)249-38-78

Смоленск (4812)29-41-54
Сочи (862)225-72-31
Ставрополь (8652)20-65-13
Тверь (4822)63-31-35
Томск (3822)98-41-53
Тула (4872)74-02-29
Тюмень (3452)66-21-18
Ульяновск (8422)24-23-59
Уфа (347)229-48-12
Челябинск (351)202-03-61
Череповец (8202)49-02-64
Ярославль (4852)69-52-93

- **Высокое качество исполнения:**
При производстве радиаторов Buderus используется роликовая контактная высокочастотная сварка. Опрессовка с номинальным давлением 10 бар;
- **Энергоэффективность:**
экономия до 5% энергии благодаря специальному встроенному термостатическому клапану Danfoss (эксклюзивно разработанного для BOSCH THERMOTECHNIK)
- **Гигиеническое исполнение и травмобезопасные края:**
радиаторы можно монтировать в лечебных и детских учреждениях. Радиаторы Buderus Logatrend VK Profil типов 10, 20 и 30 могут применяться в помещениях с повышенными требованиями к чистоте, так как отсутствуют конвекционные пластины и съемные решетки, что позволяет очень легко дезинфицировать поверхность радиатора.
- **Широкий ассортимент позволяет подобрать требуемую тепловую мощность радиаторов, соответствующую температуре теплоносителя, в том числе и довольно низкой (50–60 °C)**

Современная, технически совершенная конструкция с привлекательным дизайном и высокой надежностью

- Поставляется 7 типов, 15 длин (400 - 3000 мм) и 5 высот (300 - 900 мм)
- Тепловая мощность проверена и зарегистрирована по DIN EN 442
- Знак качества RAL для панельных радиаторов
- Встроенные вентили с незначительным отклонением регулировки, экономия энергии по DIN V 4701/1
- Отопительные приборы соответствуют требованиям эксплуатационной надежности по нормам органов страхования от несчастных случаев
- Контроль качества по TUV CERT DIN ISO 9001
- 5 лет гарантии на характеристики

Высококачественная экологичная окраска и упаковка

- Грунтовка и окраска с горячей сушкой в белый цвет (RAL 9016)
- Порошковое лакокрасочное покрытие с горячей сушкой, с высокой устойчивостью к царапинам и ударам, без растворителей и тяжелых металлов
- Упаковка радиаторов выполнена из повторно используемого чистого полиэтилена (PE)

Простой и быстрый монтаж

- В зависимости от мощности радиатора на заводе устанавливается один из двух типов оптимизированных встроенных вентиляей
- Гидравлическая настройка без инструментов с помощью наружной бесступенчатой регулировки значения kv
- Система монтажа BMSplus фирмы Будерус специально для отопительных приборов
- Многорядные отопительные приборы можно устанавливать любой стороной, так как отсутствуют планки, определяющие заднюю сторону радиатора
- Нижняя подводка труб, подключение через резьбовое соединение с зажимным кольцом, наружная резьба G 3/4 по DIN V 3838

Обзор типов

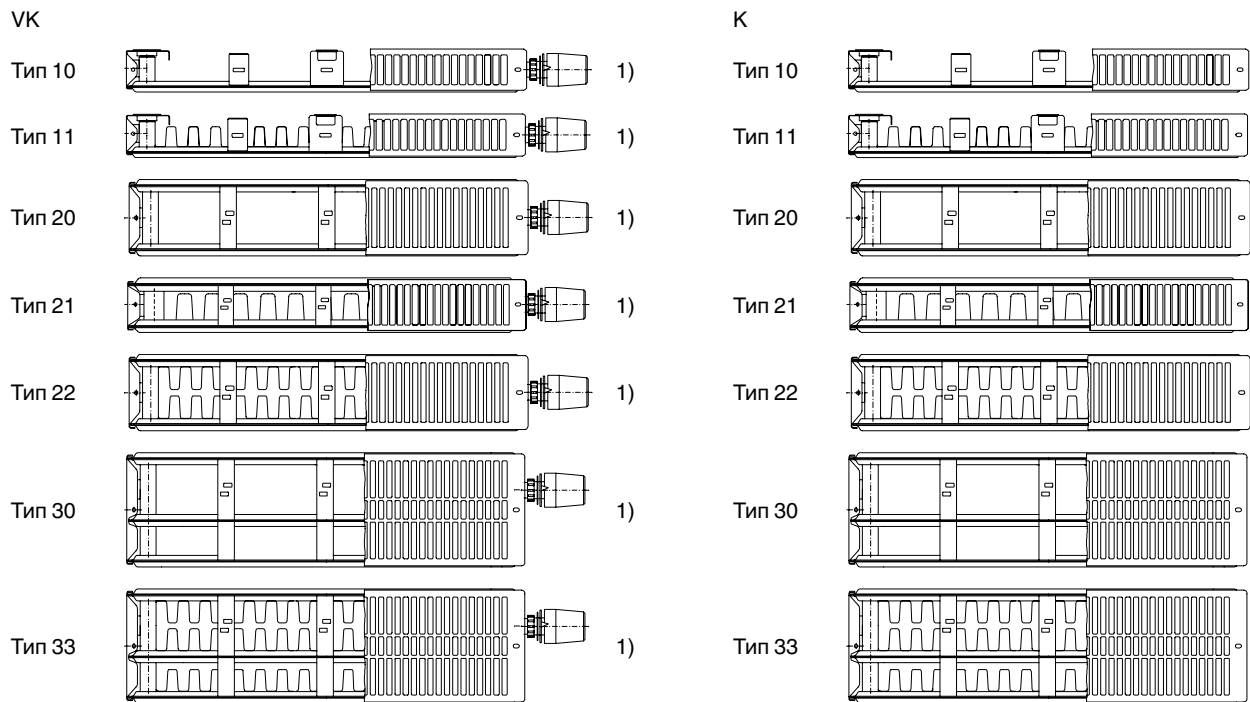

1) Термостатическая головка не входит в объем поставки

Номенклатура

Отопительный прибор	Logatrend							Панельный радиатор
Исполнение		K VK						Компактное исполнение Компактное вентильное исполнение
Серия			Profil					Профилированная фронтальная поверхность
Тип отопительного прибора				10 11 20 21 22 30 33				1 цифра: количество водопроводящих панелей 2 цифра: количество конвекционных рядов
Размеры					XXX/YYY			Высота/длина в мм
Вентильный комплект						- Re		Без встроенного вентиля для K-Profil и со встроенным вентиляем для VK-Profil 20, 21, 22 типов. Для VK-Profil 10, 11, 30, 33 типов
Цвет/ специальное исполнение						- SF		Стандартный цвет Специальный цвет и/или исполнение
Примеры	Logatrend	VK	Profil	10	600/1200	Re	-	Панельный радиатор в компактном вентильном исполнении с профилированной фронтальной поверхностью, тип 10, высота 600 мм, длина 1200 мм, вентиль справа, стандартный цвет
	Logatrend VK-Profil 10/600/1200 Re							
	Logatrend	K	Profil	33	300/2600	-	-	Панельный радиатор в компактном исполнении, с профилированной фронтальной поверхностью, тип 33, высота 300 мм, длина 2600 мм, стандартный цвет
Logatrend K-Profil 33/300/2600								

Обзор вариантов

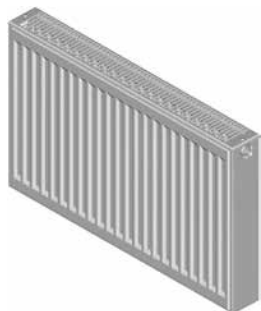

Отопительный прибор

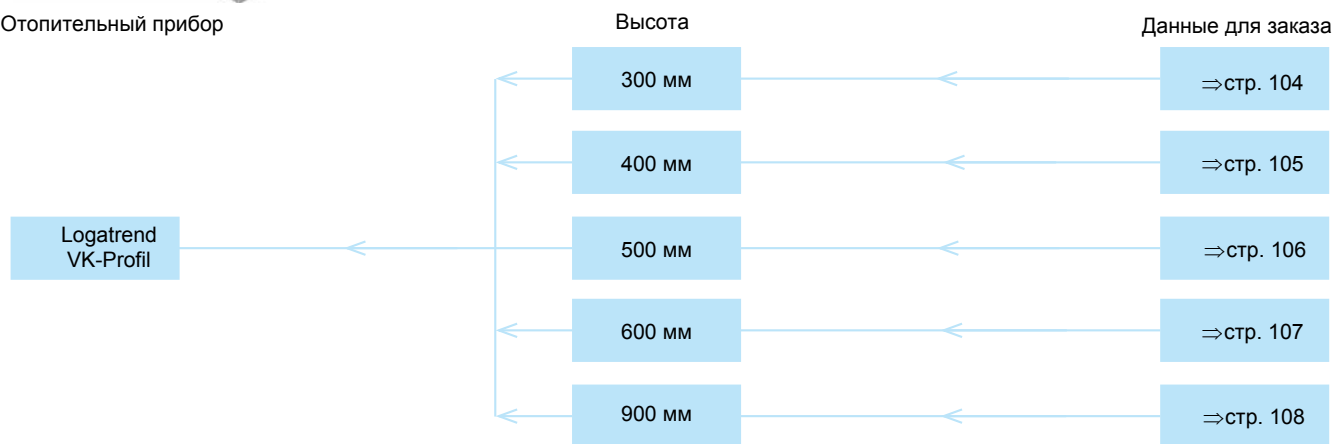

Характеристики и особенности

Современная, технически совершенная конструкция с привлекательным дизайном и высокой надежностью

- Поставляется 7 типов, 15 длин (400 - 3000 мм) и 5 высот (300 - 900 мм)
- Тепловая мощность проверена и зарегистрирована по DIN EN 442
- Встроенные вентили с незначительным отклонением регулировки, экономия энергии по DIN V 4701/1
- Отопительные приборы соответствуют требованиям эксплуатационной надежности по нормам органов страхования от несчастных случаев. Контроль качества по T-V CERT DIN ISO 9001
- 5 лет гарантии

Высококачественная экологичная окраска и упаковка

- Грунтовка и окраска с горячей сушкой в белый цвет (RAL 9016)
- Порошковое лакокрасочное покрытие с горячей сушкой, с высокой устойчивостью к царапинам и ударам, без растворителей и тяжелых металлов
- Упаковка радиаторов выполнена из повторно используемого чистого полиэтилена (PE)

Простой и быстрый монтаж

- В зависимости от мощности радиатора на заводе устанавливается один из двух типов оптимизированных встроенных вентиляей

- Гидравлическая настройка без инструментов с помощью наружной бесступенчатой регулировки значения K_v
- Система монтажа BMSplus и кронштейны отечественного производства серии K специально для отопительных приборов Buderus.
- Многорядные отопительные приборы можно устанавливать любой стороной, так как отсутствуют планки, определяющие заднюю сторону радиатора
- Нижняя подводка труб, подключение через резьбовое соединение G3/4 наружная резьба с евроконусом по DIN V 3838

Помощь для заказа

Buderus Logatrend	Вентильная вставка				Тип							Высота 300-900	Длина 400-3000
	U справа (standart)	N справа (high-flow)	U слева (standart)	N слева (high-flow)	10	11	20	21	22	30	33		
77241...	...1...	...2...	...3...	...4...	...1...	...2...	...3...	...4...	...5...	...6...	...7...	...3-9...	...04-30

Logatrend

Панельные радиаторы · Вентильное компактное исполнение

Logatrend VK-Profil

- Стальные профилированные панельные радиаторы со встроенным справа вентилем, с герметичной заглушкой и воздуховыпускной пробкой.
- Конструкция соответствует требованиям эксплуатационной надежности по нормам органов страхования от несчастных случаев.
- В зависимости от мощности радиатора на заводе устанавливается один из двух типов оптимизированных встроенных вентилях. Встроенный вентиль «N» (с красной регулировочной головкой) рассчитан на больший объемный расход и предназначен для однетрубной системы. Встроенный вентиль «U» (с желтой регулировочной головкой) предназначен для меньших объемных расходов. Оба вентиля с термостатическими газонаполненными головками (например, Danfoss RA) имеют для всего диапазона значений k_v отклонение регулировки $P \leq 1$ К. Улучшенные регулировочные характеристики по сравнению с традиционными встроенными вентилями, у которых регулировочное отклонение составляет 2-3 К, приводят согласно DIN V 4701/10 в новостройках к экономии энергии до 5%, а для всего здания этот показатель на практике еще выше.
- Встроенный вентиль с внешней бесступенчатой регулировкой k_v позволяет без инструментов осуществить гидравлическое выравнивание.
- Панельные радиаторы с заводской установкой вентилях «U» или «N» могут поставляться с отличным от предусмотренного на заводе правого расположения при заказе более 30 штук (см. таблицу с ценами).
- Панельные радиаторы для двухтрубной системы. Применимы для однетрубной системы в соединении с байпасной однетрубной арматурой и встроенным вентилем «N».
- Нижняя подводка труб, наружная резьба G 3/4 "евроконус" по DIN V3838.
- Опрессовка с номинальным давлением 10 бар.
- Все отопительные приборы подготовлены для установки на стене с помощью кронштейнов BMS-plus или серии K отечественного производства.
- Панельные радиаторы с грунтовкой и порошковым лакокрасочным покрытием с горячей сушкой, белого цвета (RAL 9016) в соответствии с DIN 55 900, т.е. поставляемые радиаторы не требуют дополнительной окраски.
- Поставка с боковыми элементами и съемной верхней решеткой.
- Упаковка из термоусадочной пленки с защитными уголками для защиты при транспортировке и монтаже. Для предотвращения лакокрасочного покрытия от повреждений пленка может оставаться на радиаторе до окончания всех монтажных работ. Она может также оставаться на радиаторах во время отопления при проведении строительных работ, если температура подающей линии не превышает 60 °С.
- Радиаторы поставляются со встроенным вентилем, на котором стоит пластмассовая крышка, защищающая его во время строительных работ. Возможна работа вентиля без датчика. В дальнейшем настройка температуры и регулирование производятся соответствующей термостатической головкой.

Монтажное приспособление BMSplus (Buderus-Montage-System)

Монтажное приспособление BMSplus представляет собой унифицированную систему крепежа всех панельных радиаторов фирмы Бuderус и может быть применена почти для всех вариантов монтажа. BMSplus обладает следующими практическими преимуществами:

- Не требуется тратить силы и время на снятие упаковки (например, вырезание

картонной упаковки, как это было обычно принято) для монтажа на кронштейнах или с распорками.

- Корпус отопительного прибора можно поворачивать. Используя переходники монтажного приспособления BMSplus, многорядные панельные радиаторы с правым расположением вентилях (заводская установка) можно быстро и с минимальными монтажными затратами пере-

делать в радиаторы с левосторонним вентилем.

- Различные варианты положения кронштейнов, благодаря переходнику, передвигающемуся по роликовому шву в горизонтальной плоскости.
- Монтажное приспособление BMSplus и весь крепеж остается практически невидимым на смонтированном радиаторе.

Logatrend VK-Profil

Вид сзади
Тип 10/11

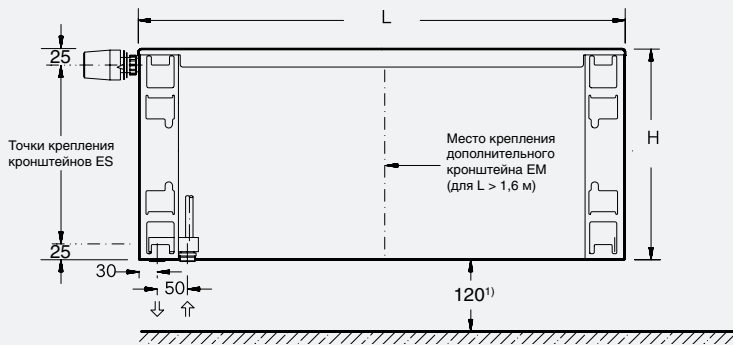

- ¹⁾ Рекомендуемое расстояние от пола - 120 мм
²⁾ Заводская установка. При монтаже положение точек крепления можно менять, так как переходник можно смещать по горизонтали.

Термостатическая головка не входит в объем поставки.

Тип 20/21/22/30/33

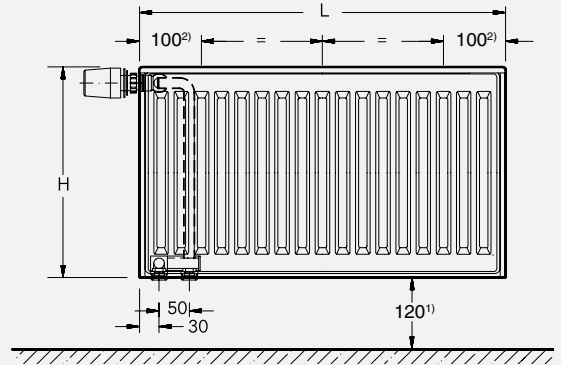

Рекомендуемое количество кронштейнов

Количество	Длина, мм
2	400-1600
3	1800-3000

Вид сбоку
Тип 10

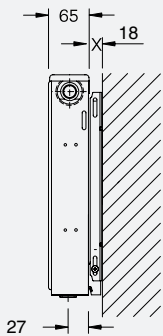

27

Тип 11

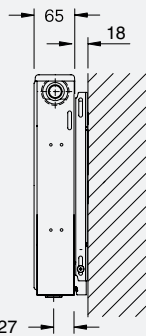

27

Тип 21

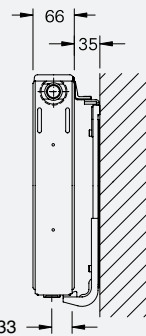

33

Тип 22/20

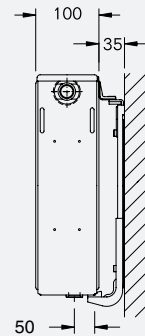

50

Тип 30/33

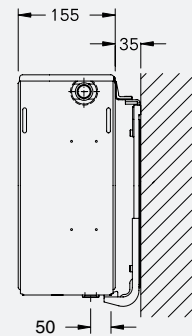

50

Однорядные радиаторы 10 и 11 типа
расстояние от стены X:
18 мм - BMS Plus ES + EM

Многорядные радиаторы
расстояние от стены X:
35 мм - BMSplus FMS
35 мм - K15.4

Logatrend VK-Profil

Высота H мм	Межосевое расстояние N мм	Тип	Экспонент n	Тепловая мощность ¹⁾ ²⁾ при			Окрашенная поверхность м ² /м	Объем воды л/м	Вес кг/м
				75/65/20 °С Вт/м	90/70/20 °С Вт/м	70/55/20 °С Вт/м			
300	250	10	1,31	341	430	273	0,70	2,1	6,9
		11	1,28	497	623	400	1,84	2,1	8,5
		20	1,28	578	725	465	1,4	4,2	12,6
		21	1,30	715	900	574	2,50	4,1	13,9
		22	1,29	948	1189	763	3,68	4,2	16,6
		30	1,29	813	1020	654	2,1	6,3	19,0
		33	1,31	1336	1679	1173	5,52	6,2	25,0
400	350	10	1,29	442	555	355	0,940	2,6	9,2
		11	1,28	648	811	521	2,46	2,6	11,8
		20	1,28	739	926	595	1,86	5,3	16,5
		21	1,30	909	1144	729	3,33	5,2	18,8
		22	1,29	1208	1517	970	4,90	5,2	22,5
		30	1,30	1031	1295	828	2,8	7,9	24,9
		33	1,30	1696	2135	1359	7,36	7,8	33,7
500	450	10	1,27	540	676	435	1,17	3,2	11,4
		11	1,28	790	990	635	3,08	3,2	14,9
		20	1,27	893	1117	720	2,34	6,4	20,4
		21	1,31	1090	1372	873	4,18	6,2	23,7
		22	1,30	1452	1826	1164	6,16	6,3	28,2
		30	1,30	1239	1559	993	3,52	9,5	31,0
		33	1,32	2033	2664	1626	9,25	9,4	42,2
600	550	10	1,25	633	790	512	1,40	3,7	13,6
		11	1,28	924	1158	743	3,72	3,7	17,9
		20	1,27	1042	1303	841	2,8	7,5	24,2
		21	1,31	1259	1586	1009	5,04	7,3	28,4
		22	1,31	1682	2118	1347	7,44	7,3	33,7
		30	1,31	1440	1815	1152	4,2	11,1	36,8
		33	1,33	2351	2971	1877	11,16	11,0	50,6
900	850	10	1,26	897	1121	724	2,11	5,3	19,7
		11	1,29	1277	1602	1026	5,63	5,3	26,11
		20	1,30	1466	1843	1176	4,22	10,6	35,3
		21	1,33	1709	2161	1364	7,62	10,5	42,0
		22	1,33	2300	2908	1836	11,26	10,5	49,3
		30	1,33	2007	2536	1603	6,34	15,8	53,2
		33	1,33	3210	4058	2561	16,90	15,7	75,0

Вода: исполнение для высокого давления PN 10 до максимальной температуры теплоносителя 120 °С и избыточного рабочего давления 10 бар по DIN EN 442

Пар: при паровом отоплении гарантия отсутствует

¹⁾ Пересчет тепловой мощности для других размеров отопительных приборов ведется по [Рабочему листу K4](#) ⇒ см. главу 3

²⁾ Нормальная тепловая мощность по DIN EN 442 = тепловая мощность при условии 75/65/20 °С

По вопросам продаж и поддержки обращайтесь:

Архангельск (8182)63-90-72
Астана +7(7172)727-132
Белгород (4722)40-23-64
Брянск (4832)59-03-52
Владивосток (423)249-28-31
Волгоград (844)278-03-48
Вологда (8172)26-41-59
Воронеж (473)204-51-73
Екатеринбург (343)384-55-89
Иваново (4932)77-34-06
Ижевск (3412)26-03-58
Казань (843)206-01-48

Калининград (4012)72-03-81
Калуга (4842)92-23-67
Кемерово (3842)65-04-62
Киров (8332)68-02-04
Краснодар (861)203-40-90
Красноярск (391)204-63-61
Курск (4712)77-13-04
Липецк (4742)52-20-81
Магнитогорск (3519)55-03-13
Москва (495)268-04-70
Мурманск (8152)59-64-93
Набережные Челны (8552)20-53-41

Нижний Новгород (831)429-08-12
Новокузнецк (3843)20-46-81
Новосибирск (383)227-86-73
Орел (4862)44-53-42
Оренбург (3532)37-68-04
Пенза (8412)22-31-16
Пермь (342)205-81-47
Ростов-на-Дону (863)308-18-15
Рязань (4912)46-61-64
Самара (846)206-03-16
Санкт-Петербург (812)309-46-40
Саратов (845)249-38-78

Смоленск (4812)29-41-54
Сочи (862)225-72-31
Ставрополь (8652)20-65-13
Тверь (4822)63-31-35
Томск (3822)98-41-53
Тула (4872)74-02-29
Тюмень (3452)66-21-18
Ульяновск (8422)24-23-59
Уфа (347)229-48-12
Челябинск (351)202-03-61
Череповец (8202)49-02-64
Ярославль (4852)69-52-93