

Серия

SAN

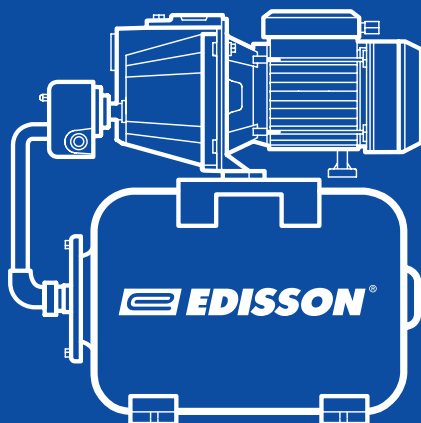

RU



**Автоматическая
насосная станция**







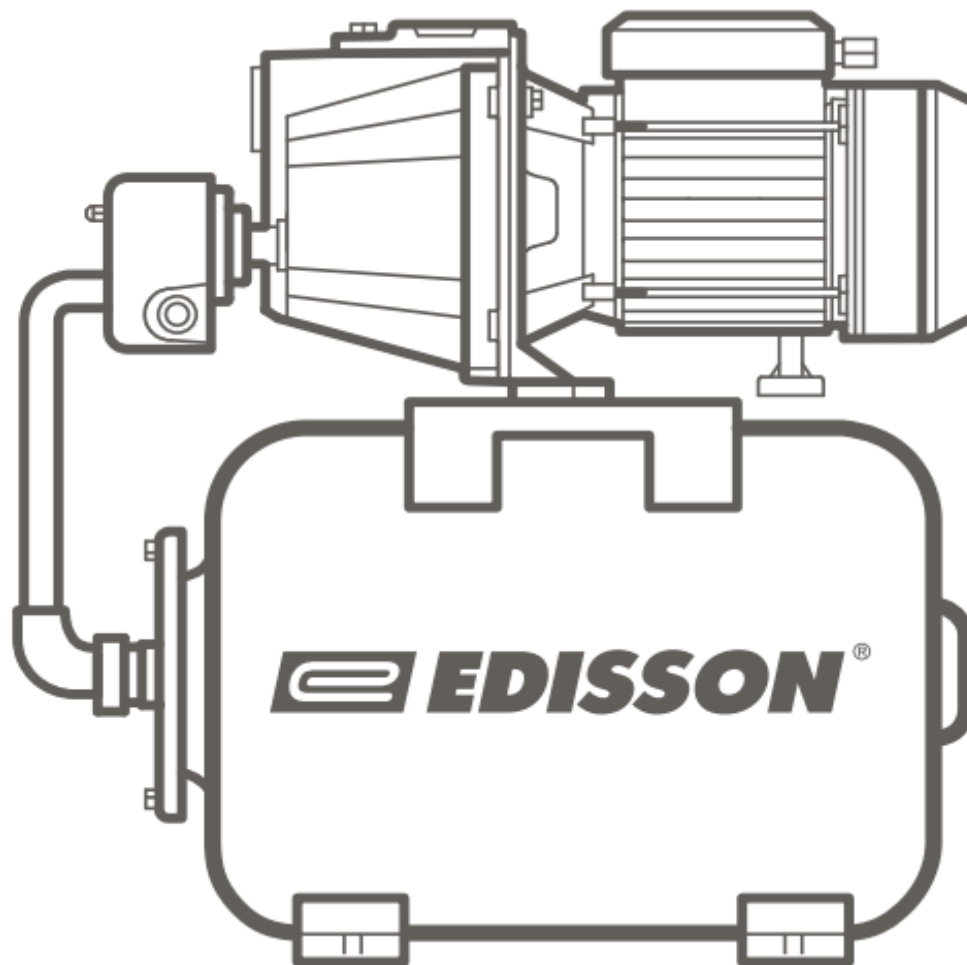



Модель

San 24L

Руководство по эксплуатации станции автоматического водоснабжения



1. Меры безопасности

-  Данное руководство содержит принципиальные указания, которые должны выполняться при монтаже, эксплуатации и техническом обслуживании. В целях избежания несчастных случаев и исключения поломок необходимо внимательно ознакомиться с данным руководством и соблюдать его требования.
-  Подключение станции автоматического водоснабжения (далее – САВ, изделие) к электросети должно быть выполнено через устройство защитного отключения с током срабатывания $\leq 30\mu\text{A}$.
-  Запрещается эксплуатация САВ без заземления.
-  Запрещается перекачивать САВ агрессивные, воспламеняющиеся взрывоопасные жидкости.
-  Запрещается использовать САВ не по назначению.
-  Не допускается работа САВ без воды или с грязной водой.
-  Не допускается замерзание воды в САВ.
-  Изделие не предназначено для использования лицам (включая детей) с пониженными физическими или умственными способностями, или при отсутствии у них опыта и знаний, если они не находятся под контролем или не проинструктированы об использовании изделия лицом, ответственным за их безопасность. Дети должны находиться под присмотром для недопущения игры с изделием.
-  При повреждении шнура питания его замену, во избежание опасности, должен производить изготовитель, сервисная служба или аналогичный квалифицированный персонал.
-  Изготовитель не несет ответственность за ущерб, причиненный имуществу и здоровью потребителя в результате: несоблюдения требований настоящего руководства; неправильного монтажа; самостоятельной разборки или ремонта; использования изделия не по назначению; подключения изделия к электросети с недопустимыми параметрами.

2. Назначение изделия

Станция автоматического водоснабжения (САВ) на базе бытовых центробежно-струйных электронасосов серий “Standard” и “Leader” предназначена для создания водопроводной сети, давление воды в которой поддерживается в автоматическом режиме. САВ обеспечивает подачу чистой воды из колодцев, скважин, открытых источников воды. САВ может быть использована для повышения давления при наличии магистрального водопровода с недостаточным давлением.

В воде не должны содержаться частицы размером более 2 мм. Общее количество механических примесей не должно быть более 100 г/м³. Общая жесткость воды не должна превышать 8 мгэкв/л. Уровень рН воды должен быть 6-9 отн. ед.

3. Технические характеристики

Мощность	750 W
Глубина всасывания, м	8
Максимальный напор, м	36
Пропускная способность, куб.м/час	4,2
Допустимая температура, °С	0 - 60
Напряжение	230 V~
Частота	50 Hz
Управление	Автоматическое
Регулировка давления	Автоматическая
Установка	Напольная
Размеры коробки	515*295*530 мм
Вес нетто	13,8 кг
Вес брутто	14,2 кг
Класс защиты	IP44
Гарантия, мес	9
Комплектация	Кабель с евро вилкой

Год и месяц выпуска САВ указаны на шильдике (этикетке) изделия:
Date Of Production: ММ/ГГГГ (где ММ – месяц, ГГГГ – год).

4. Комплект поставки

Станция автоматического водоснабжения	1 шт.
Заглушка	2 шт.
Манометр (для моделей "Standard 61 (81, 101)-24")	1 шт.
Руководство по эксплуатации	1 шт.
Тара упаковочная	1 шт.

5. Устройство САВ

1. Насос с электродвигателем
2. Гидроаккумулятор
3. Реле давления
4. Манометра
5. Соединительный шланг
6. Электрокабель с вилкой
7. Заливное отверстие
8. Сливное отверстие
9. Входное отверстие
10. Выходное отверстие
11. Пневмоклапан

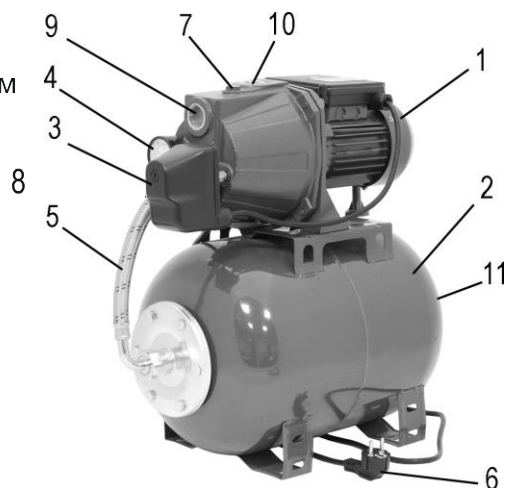

САВ всех моделей оснащены термовыключателями, защищающими электродвигатели от перегрева.

6. Принцип работы

Станция автоматического водоснабжения является основной частью бытовой системы водоснабжения, элементы которой подбираются в зависимости от требований пользователя. Принцип действия САВ заключается в том, что водопроводная сеть всегда находится под давлением, создаваемым насосом. При начале потребления воды из водопроводной сети давление в системе начнет падать. Когда значение давления воды опустится ниже давления включения, реле давления автоматически включит электронасос, и он компенсирует расход воды. После того, как расход воды прекратится, электронасос продолжит работать еще некоторое время. Он заполнит гидроаккумулятор до первоначального состояния. И, когда давление в системе возрастет до значения давления выключения, реле давления автоматически выключит электронасос.

7. Монтаж САВ и ввод в эксплуатацию

Монтаж САВ и ввод ее в эксплуатацию должны осуществляться специализированной монтажной организацией. Выполнение работ оформляется актом.

Перед подключением необходимо проверить соответствие характеристик изделия параметрам Ваших электрической и водонапорной сетей.

Схема установки САВ изображена на рис. 3



Рис. 3

На схеме показана САВ (1), подающая воду из источника напорную магистраль (15). Высота всасывания обозначена (H).

САВ следует закрепить на жестком основании. Для уменьшения и вибрации при работе САВ ее крепление к основанию следует выполнять через амортизирующие прокладки.

Всасывающая магистраль выполняется из несжимаемого шланга или трубы (14).

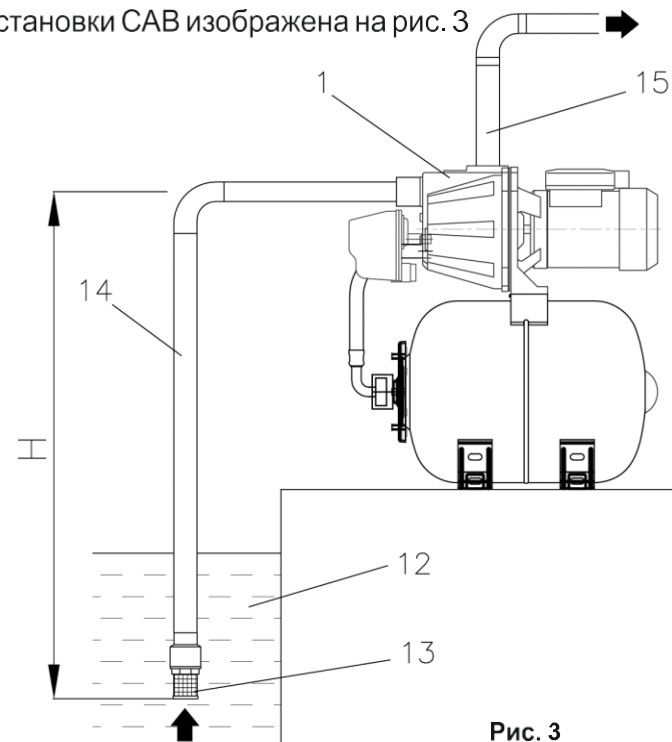
Диаметр трубопровода должен соответствовать диаметру входного отверстия. Исключайте соединения, резко сужающие или расширяющие проходное сечение трубопровода. При монтаже необходимо учитывать, что наличие местных сопротивлений, изгибов и длинных горизонтальных участков во всасывающей магистрали приводит к уменьшению высоты всасывания.

Для увеличения срока службы САВ рекомендуется во всасывающей магистрали установить фильтр предварительной очистки воды (100 - 500) мкм, учитывая, что показатели высоты всасывания, подачи и напора при этом могут уменьшиться.

Обязательным условием работы САВ является наличие обратного клапана (13) на входе всасывающей магистрали.

Подключение САВ к электрической сети должно выполняться трехжильным влагостойким кабелем в двойной изоляции сечением (для меди) не менее 1,5 мм². При плохом качестве электросети подключите САВ через стабилизатор напряжения.

При первоначальном пуске необходимо предварительно залить в насос САВ и всасывающую магистраль воду через заливное отверстие. Для этого следует вывернуть пробку и заливать воду до тех пор, пока из заливного отверстия начнет вытекать вода без пузырьков воздуха, после чего завернуть пробку заливного отверстия. В моделях “Standard 61 (81, 101)-24” в заливное отверстие устанавливается манометр из комплекта поставки. Перед запуском САВ необходимо с помощью автомобильного манометра проверить давление воздуха в пустом гидроаккумуляторе, подсоединив его к пневмоклапану. Давление должно соответствовать значению из таблицы 1. При необходимости подкачайте воздух в гидроаккумулятор с помощью автомобильного насоса. В противном случае диафрагма гидроаккумулятора может разорваться.

Включите САВ в электросеть. Насос станции начнет подавать воду.

При необходимости верхний и нижний пороги срабатывания реле давления могут быть изменены с помощью двух регулировочных винтов.

8. Техническое обслуживание

⚠ Не допускайте работу САВ при изменении напряжения в сети более чем на 10% от номинального.

⚠ Не реже, чем один раз в месяц проверяйте давление воздуха в гидроаккумуляторе. Для этого необходимо отключить САВ от электросети и слить воду из напорной магистрали. Манометром автомобильного воздушного насоса измерить давление воздуха. При отклонении давления от номинального подкачать воздух.

⚠ Не допускайте замерзания воды в САВ. В зимний период при отсутствии отопления необходимо сливать воду из САВ и всей системы водоснабжения. При запуске в эксплуатацию вновь залить воду (см. раздел “Монтаж САВ и ввод в эксплуатацию”).

⚠ Повышенное содержание механических примесей в воде приводит к ухудшению технических характеристик САВ, сокращению срока службы, требует периодической очистки насоса в условиях сервисной службы.

⚠ Разборка, ремонт, замена поврежденного шнура электропитания САВ должны осуществляться только уполномоченными специалистами.

9. Возможные неисправности и методы их устранения

Неисправность	Причины	Методы устранения
САВ работает, но не подает воду.	Воздух из всасывающей магистрали, корпуса насоса не полностью удален	Отключить САВ от электросети, вывернуть пробку из заливного отверстия. Вновь залить воду, завернуть пробку и включить САВ
САВ включается и выключается очень часто	Повреждена мембрана гидроаккумулятора	Заменить мембрану
	Низкое давление воздуха в гидроаккумуляторе	Закачать воздух в гидроаккумулятор до давления, указанного в таблице 1
САВ не создает требуемого давления (не выключается)	Низкое напряжение в электрической сети	Установить стабилизатор напряжения
	Загрязнение (износ) эжектора, рабочего колеса	Очистить (заменить) эжектор, рабочее колесо
САВ не включается	Неисправность контактов в электрической сети	Устранить неисправность контактов
	Неисправность реле давления	Заменить реле давления
	Неисправность пускового конденсатора	Заменить конденсатор
	Заблокировано рабочее колесо	Устранить причину блокировки рабочего колеса
	Сработал термовыключатель	Обратиться в сервисную службу

10. Хранение, транспортировка и утилизация

Хранить в закрытом, сухом месте, защищенном от тепла, загрязнений и вибраций. Допускается транспортировка любым видом транспорта.

При перевозке и хранении необходимо защитить изделие от механических повреждений, сырости и прямых солнечных лучей.

Изделие и упаковка не должны быть утилизированы с бытовыми отходами.

Утилизация упаковки и изделия производится согласно правилам, установленным местной администрацией.

ИЗГОТОВИТЕЛЬ: THERMEX Heating Technology (Jiangmen) CO., Ltd
(ТЕРМЕКС хитинг Технолоджи (Цзянмынь) Ко., Лимитед)
51, Jianshedonglu, Taoyuan town, Heshan city, PRC (# 51, Цзяньшедунлу,
Таюань, г. Хэшань, КНР)

Наименование и местонахождение торгующей организации, принимающей претензии по качеству в Российской Федерации:

ООО «Торговый дом ТЕРМЕКС» 187002, Россия, Ленинградская область, г. Тосно, Московское шоссе, д. 44, оф. 1, тел.: 8 (800) 333-00-23

Импортер в Российскую Федерацию:

ООО «Торговый дом ТЕРМЕКС» 187002, Россия, Ленинградская область, г. Тосно, Московское шоссе, д. 44, оф. 1, тел.: 8 (800) 333-00-23

Служба гарантийной и сервисной поддержки в Российской Федерации:

тел.: 8 (800) 333-00-23 (понедельник — пятница с 09:00 до 20:00; суббота, воскресенье с 10:00 до 18:00 по московскому времени; звонок по России бесплатный), e-mail: service@thermex.ru

Головной сервисный центр (установка и подключение ЭВН, гарантийный и постгарантийный ремонт): Россия, 196105, г. Санкт-Петербург, ул. Благодатная, д. 63, тел.: 8 (800) 333-00-23

